

Thinking of you
Electrolux

Руководство по эксплуатации
Návod k použití

Стиральная Машина
Automatická Pračka

EWN 10780 W
<http://rembitteh.ru/>



We were thinking of you
when we made this product

Добро пожаловать в мир Electrolux

Вы выбрали первоклассный продукт от Electrolux, который, мы надеемся, доставит Вам много радости в будущем. Electrolux стремится предложить как можно более широкий ассортимент качественной продукции, который сможет сделать Вашу жизнь еще более удобной. Вы можете увидеть несколько экземпляров на обложке этой инструкции. Внимательно изучите данное руководство, чтобы правильно использовать Ваш новый прибор и наслаждаться его преимуществами. Мы гарантируем, что он сделает Вашу жизнь намного легче благодаря легкости в использовании. Удачи!

RU

РЕМБИТТЕХ
Ремонт и установка бытовой техники

Содержание

Информация по технике безопасности	5
Описание машины	7
Панель управления	8
Эксплуатация	9
Рекомендации по стирке	18
Международные символы режимов стирки	21
Программа стирки	22-24
Сведения о программах	25-26
Чистка и уход	27
Если машина не работает	31
Технические данные	35
Нормы расхода	36
Установка	37
Забота об окружающей среде	40
Условия гарантии	41
Сервисные центры	42

В данном руководстве используются следующие символы:



Важная информация, касающаяся Вашей безопасности и о том, как избежать повреждения машины.



Общая информация и полезные советы



Информация по охране окружающей среды

Информация по технике безопасности



Для обеспечения Вашей безопасности и правильной эксплуатации машины, перед ее установкой и первым использованием внимательно прочитайте данное руководство, не пропуская рекомендации и предупреждения. Чтобы избежать нежелательных ошибок и несчастных случаев, важно, чтобы все, кто пользуется данной машиной, были ознакомлены с ее работой и правилами техники безопасности. В случае продажи машины или передачи ее в пользование другому лицу передайте вместе с ней и данное руководство, чтобы новый пользователь машины получил соответствующую информацию о правильной эксплуатации машины и правилах техники безопасности.

Общие правила безопасности

- Опасно изменять технические данные изделия или каким-либо образом его модифицировать.
- При стирке с высокой температурой воды стекло дверцы может сильно нагреться. Не касайтесь его!
- Проверяйте, чтобы домашние животные не забирались в барабан. Проверяйте барабан перед началом использования машины.
- Твердые острые предметы, например, как монеты, булавки, заколки, винтики, камни и могут серьезно повредить машину. Не допускайте их попадания в машину.
- Используйте только рекомендованное количество смягчителя тканей и моющего средства. При применении чрезмерного количества моющего средства возможно повреждение ткани. См. рекомендации изготовителя в отношении количества моющих средств.

- Мелкие предметы, такие как носки, носовые платки, пояса и т.д. следует помещать в специальные мешки для стирки или наволочку, иначе во время стирки они могут застрять между баком и барабаном.
- Не стирайте в машине изделия с проволочным каркасом, одежду с необработанными краями и рваную одежду.
- После использования и перед чисткой и техобслуживанием машины всегда отключайте ее от электросети и закрывайте кран подачи воды.
- Ни при каких обстоятельствах не пытайтесь отремонтировать машину самостоятельно. Ремонт, выполненный некомпетентным лицом, может привести к получению травм или к серьезным повреждениям изделия. Обращайтесь в местный сервисный центр. Всегда настаивайте на использовании оригинальных запчастей.

Установка

- Машина является очень тяжелой, поэтому будьте осторожны при ее перемещении.
- При распаковке машины убедитесь в том, что она не повреждена. В случае сомнений не пользуйтесь машиной, а обратитесь в сервисный центр.
- Перед началом использования машины следует удалить всю упаковку и снять транспортировочные болты. В противном случае возможно серьезное повреждение машины и другого имущества. См. соответствующий раздел в руководстве пользователя.
- После установки машины убедитесь, что она не стоит на сливном или наливном шланге и что сетевой шнур не пережат верхней крышкой.
- Если машина установлена на полу с ковровым покрытием, отрегулируйте высоту ножек машины, чтобы воздух мог свободно циркулировать между ними и полом
- После установки машины обязательно убедитесь в отсутствии утечек воды из шлангов и соединительных элементов.

6 Информация по технике безопасности

- Если машина установлена в помещении, температура в котором может опускаться до отрицательной величины, ознакомьтесь с разделом “**Опасность перемерзания**”.
- Любые работы по подключению к водопроводу и канализации, необходимые для установки машины, должны выполняться квалифицированным сантехником или компетентным специалистом.
- Любые работы по электрическому подключению, необходимые для установки машины, должны выполняться квалифицированным электриком или компетентным специалистом.

Эксплуатация

- Данная машина предназначена только для бытового применения. Она не должна использоваться в целях, отличных от тех, для которых она предназначена.
- Стирайте только белье, предназначенное для машинной стирки, стирки, а также белье, на этикетке которого стоит значок “ручная стирка”. Следуйте инструкциям, помещенным на этикетке каждой вещи.
- Не перегружайте машину. См. соответствующий раздел в руководстве пользователя.
- Перед стиркой проверьте, чтобы все пуговицы и застежки-молнии на одежде были застегнуты, а в карманах ничего не было. Не стирайте в машине сильно поношенную или рваную одежду; удаляйте пятна краски, чернил, ржавчины и травы перед стиркой. **НЕЛЬЗЯ** стирать в машине бюстгалтеры с проволочным каркасом.
- Не рекомендуется стирать в машине вещи, испачканные летучими жидкостями наподобие бензина. Если такие летучие жидкости использовались для чистки одежды, необходимо полностью удалить их с нее перед тем, как класть вещи в машину.
- Никогда не тяните за кабель, чтобы вынуть сетевой шнур из розетки; всегда беритесь за саму вилку.

- Ни в коем случае не эксплуатируйте стиральную машину в случае повреждения ее сетевого шнура или таких повреждений панели управления, рабочего стола или основания, которые открывают доступ во внутреннюю часть машины.

Безопасность детей

- Данная стиральная машина не предназначена для эксплуатации детьми или недееспособными лицами, находящимися без присмотра.
- Необходимо присматривать за детьми все время и не разрешать им играть с машиной.
- Упаковочные материалы (например, полиэтиленовая пленка, полистироловые вставки) могут быть опасными для детей - они могут стать причиной удушья! Держите их вне досягаемости детей
- Храните все моющие средства в надежном месте, недоступном для детей.
- Проверьте, чтобы дети и домашние животные не забирались в барабан. Для предотвращения такой опасности машина оснащена специальным устройством. Для активации этого устройства поверните по часовой стрелке кнопку с внутренней стороны дверцы (не нажимая ее) так, чтобы паз пришел в горизонтальное положение. При необходимости используйте для этого монету.

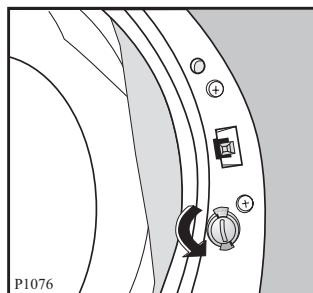

Для отключения этого устройства, чтобы снова можно было закрыть дверцу, поверните кнопку против часовой стрелки так, чтобы паз оказался в вертикальном положении. <http://rembitteh.ru/>

Описание машины



Ваша новая стиральная машина удовлетворяет всем современным требованиям, предъявляемым к эффективной стирке белья, при низком расходе воды, энергии и моющих средств.

New Jet обеспечивает полное использование моющего средства и уменьшает потребление воды, способствуя экономии энергии.

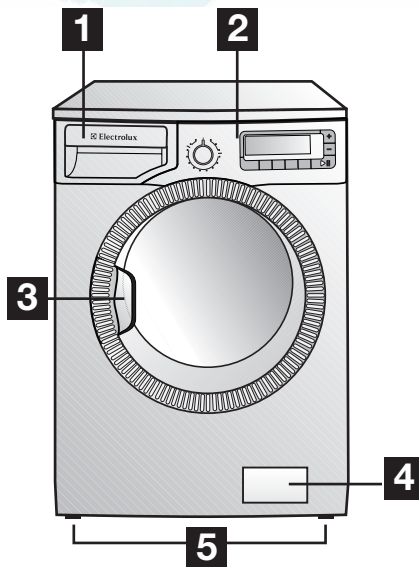
- 1** Дозатор моющих средств
- 2** Панель управления
- 3** Ручка для открытия дверцы
- 4** Фильтр сливного шланга
- 5** Регулируемые ножки



Дозатор моющих средств

-  Предварительная стирка
-  Отделение для порошка для основной стирки
-  Отделение для смягчителя ткани

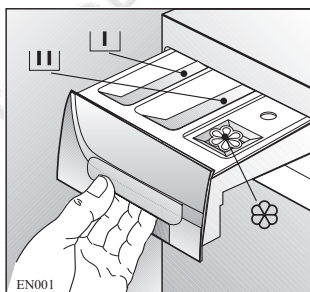

Панель управления

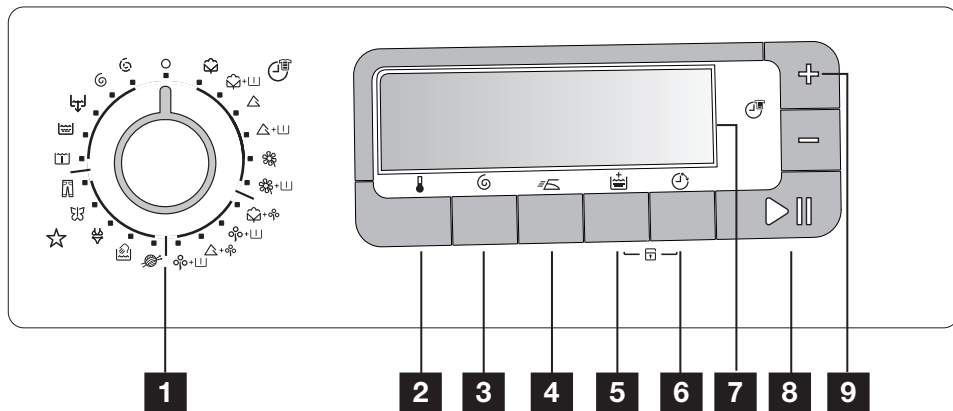

- 1** Селектор программ
- 2** Кнопка выбора температуры
- 3** Кнопка снижения скорости вращения барабана
- 4** Кнопка легкой глажки
- 5** Кнопка “Дополнительное полоскание”
- 6** Кнопка “Отсрочка пуска”
- 7** Дисплей
- 8** Кнопка “Старт/Пауза”
- 9** Кнопки «Time manager»

Эксплуатация

Первое использование



- Проверьте, подключена ли машина к электросети и водопроводу в соответствии с инструкциями по установке.
- Удалите из барабана полистироловые вставки и другой упаковочный материал.

Акустические сигналы

Машина оборудована зуммером, звучащим в следующих случаях:

- при выборе программы стирки
- при нажатии кнопок дополнительных функций
- по окончании цикла подсветка кнопки начинает мигать в случае обнаружения следующих неисправностей

При нажатии кнопки легкой глажки и дополнительного полоскания приблизительно на 6 секунд зуммер отключается (кроме случаев возникновения проблемы).

При повторном нажатии этих двух кнопок зуммер вновь включается.

Устройство для безопасности детей

При помощи данного устройства, Вы можете оставлять прибор без присмотра и не беспокоиться о том, что дети получат травму или же повредят машину.



Эта функция остаётся активированной также, когда стиральная машина не работает.

Существует 2 способа для установки этого устройства:

- 1- до нажатия кнопки “СТАРТ/ПАУЗА”: стиральная машина не начнёт работать.
- 2- после нажатия кнопки “СТАРТ/ПАУЗА”: невозможно будет поменять программу или дополнительные функции.

Для того, чтобы активировать (дезактивировать) это устройство, нажмите одновременно кнопки “Дополнительное полоскание” и “Отсрочка пуска” и удерживайте их в течении 6 секунд до тех пор, пока на дисплее не появится (исчезнет) икона .

Повседневная эксплуатация





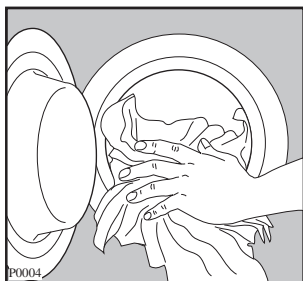

Положите белье в барабан

Откройте дверцу, осторожно потянув за ее ручку. Кладите белье в барабан по одной вещи, стараясь максимально развернуть каждую. Закройте дверцу.



Отмерьте нужное количество моющего средства и смягчителя ткани

Вытяните до упора дозатор моющих средств. Отмерьте требуемое количество моющего средства и засыпьте в отделение основной стирки дозатора  и, если Вы хотите выполнить программу с **предварительной стиркой**  **ог замачиванием** , засыпьте его в дозатор, помеченный .

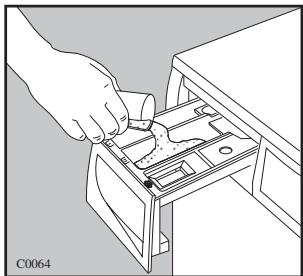

При необходимости насыпьте смягчающий ополаскиватель в отделение дозатора, помеченное  (засыпанное количество не должно быть выше метки "MAX"). Осторожно закройте дозатор моющих средств.

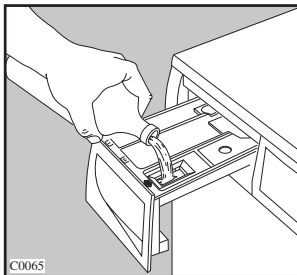

Выберите нужную программу

Поверните селектор программ на нужную программу. Одновременно будет подаваться звуковой сигнал. Стиральная машина предложит Вам температуру воды и автоматически выберет максимальную скорость отжима, соответствующую заданной программе. Вы можете изменить эти значения, нажимая на кнопки 4 и 5. На дисплее появится следующая информация о выбранной программе:

- 1** температура
- 2** Скорость отжима
- 3** символы стадий, которых состоит программа
- 4** степень загрязненности белья
- 5** продолжительность

Начнет **мигать** индикатор «Старт/Пауза».

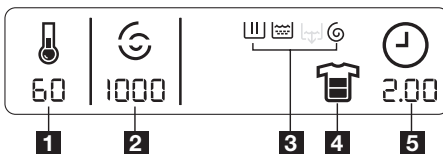

Селектор программ разделен на следующие участки:

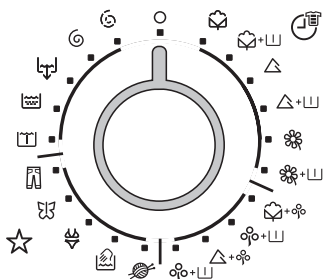

- Хлопок
- Синтетика
- Деликатные вещи
- Шерсть , ручная стирка , Дамское белье , Шелк , Джинсовые вещи и замачивание .
- Особые программы : Полоскания, Слив, Отжим и щадящий отжим .

Селектор программ можно поворачивать как по часовой, так и против часовой стрелки.

Положение **O** служит для отмены программы /выключения машины.

По окончании программы селектор программ следует вернуть в положение O для выключения машины.

Внимание!

Если Вы повернули селектор программ на другую программу, когда машина работает, **красный** индикатор «Старт/Пауза» мигнет 3 раза, и на дисплее появится сообщение **Err**, указывая на неверный выбор. При этом машина не будет выполнять вновь выбранную программу.

Кнопки дополнительных функций

В зависимости от программы возможно сочетание различных функций. Их следует выбирать после выбора нужной программы и до нажатия кнопки «Старт/Пауза».

Выберите температуру воды

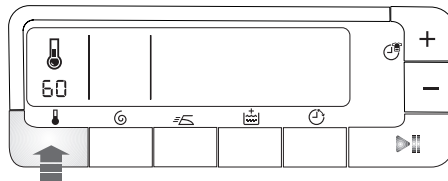

Нажимайте на эту кнопку для увеличения или уменьшения параметров температуры, если Вы хотите, чтобы стирка белья выполнялась при температуре воды, отличной от предложенной машиной.

Максимальные параметры температуры составляют: 90°C для белого хлопка, 60°C для цветного хлопка и синтетики, 40°C для деликатных тканей, шерсти и вещей, предназначенных для ручной стирки, 30°C для шелка, положение (IMG) соответствует холодной стирке * соответствует холодной стирке.

Во время выполнения цикла стирки его продолжительность на дисплее автоматически корректируется.

Выберите скорость отжима или функции «Ночной цикл» или «Остановка с водой в баке»

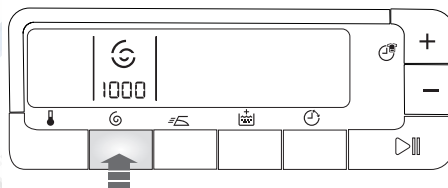



Нажмите несколько раз кнопку «Отжим» для изменения скорости отжима, если Вы хотите, чтобы отжим Вашего белья был выполнен со скоростью, отличной от той, которая будет предложена стиральной машиной для данной программы.

Во время отжима на дисплее отображается подвижная спираль.





Максимальные скорости:

- изделия из хлопка и джинсовых тканей: 1000 об/мин
- Шерсть и ручная стирка: 1000 об/мин
- Синтетика и нижнее белье: 900 об/мин;
- деликатные ткани, замачивание и шелк: 700 об/мин.

Без отжима  отменяет все стадии отжима и увеличивает число полосканий для программ стирки хлопка, синтетики, шелка, деликатных и джинсовых тканей.

Остановка с водой в баке : при выборе этой функции вода после последнего полоскания не сливается для предотвращения образования складок. По окончании программы на дисплее мигает ноль (0.00), горит символ  (Дверца), индикатор кнопки «Старт/Пауза» гаснет, а дверца - заблокирована, напоминая, что следует слить воду из машины.

Для слива воды:

- поверните селектор программ на «O»
- выберите программу  (Слив),  (Отжим) и  (Щадящий отжим)
- при необходимости уменьшите скорость отжима с помощью соответствующей кнопки
- нажмите кнопку «Старт/Пауза»
- при окончании программы на дисплее будет мигать 0.00. Символ  (Дверца) исчезает, и дверцу можно открыть.

Ночной цикл : при выборе этой функции вода после последнего полоскания не сливается для предотвращения образования складок на белье.

Так как все этапы отжима отменяются, этот цикл стирки совсем бесшумный и может использоваться ночью, когда действует более низкий тариф на электроэнергию. При стирке хлопка, синтетики, шелка, деликатных вещей и джинсовых тканей программы полоскания выполняются с большим количеством воды.

По окончании программы на дисплее мигает 0.00, символ  (Дверца) остается видимым, индикатор «Старт/Пауза» гаснет, а дверца - заблокирована, напоминая, что следует слить воду.

Для осуществления слива воды выполните операции, приведенные в описании предыдущей функции.

Выбор функции «Легкая глажка»

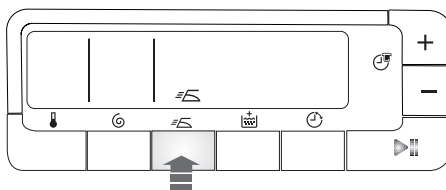

При нажатии этой кнопки белье стирается и отжимается очень бережно во избежание образования складок. Это облегчает его глажку. Кроме того машина выполнит несколько дополнительных полосканий при выполнении программы для хлопка, синтетики и джинсовых тканей. Эту функцию можно использовать только с программами стирки хлопка и синтетики. При выборе этой функции для программ стирки хлопка и джинсовых тканей скорость отжима будет автоматически снижена до 900 об.мин.

Выберите функцию «Дополнительное полоскание»

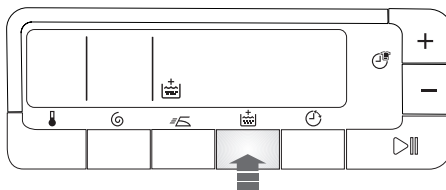

Функцию «Дополнительное полоскание» можно выбрать для всех программ, кроме программ стирки шерстяных изделий и ручной стирки. Машина при этом выполнит несколько дополнительных полосканий. Эта опция рекомендуется для людей, страдающих аллергией на моющие средства, а также в зонах с очень мягкой водой.

Отсрочка пуска

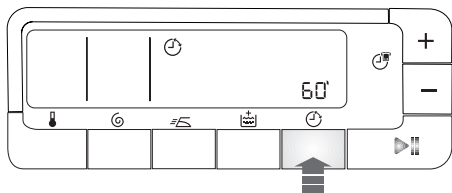

Перед тем, как запустить программу, если Вы хотите задать отсрочку пуска, нажимайте кнопку «Отсрочка пуска» до тех пор, пока на дисплее не высветится нужное время задержки. Соответствующий символ  появляется в верхней части дисплея.

Выбранная величина времени задержки (до 20 часов) будет высвечиваться на дисплее в течение примерно 3 секунд, после чего на нем снова появится продолжительность выбранной программы.

Вы должны выбирать эту функцию после установки программы, но до того, как Вы нажали кнопку «Старт/Пауза».

Если в течение времени отсрочки пуска Вы хотите добавить белье, следует нажать кнопку «Старт/Пауза», чтобы перевести машину в режим паузы. Доложите белье, закройте дверцу и опять нажмите кнопку «Старт/Пауза».

Вы можете отменить задержку старта в любой момент до того, как Вы нажали кнопку «Старт/Пауза».

Эта кнопка позволяет задержать пуск машины на 30, 60, 90 минут, 2 часа и затем до 20 часов, максимум, с шагом в 1 час.

Выбор отсрочки пуска.

- Выберите программу и нужные дополнительные функции.
- Выберите отсрочку пуска.
- Нажмите кнопку «Старт/Пауза»: машина начнет обратный отсчет времени.

По истечении времени отсрочки пуска программа запустится автоматически.

Отмена отсрочки пуска

- Нажмите кнопку «Старт/Пауза».
- Нажмите кнопку «Отсрочка пуска», пока не появится символ .
- Снова нажмите кнопку «Старт/Пауза».

Выбрать функцию «Отсрочка пуска» нельзя в том случае, если задана программа «Слив»  Программа

Дисплей

На дисплее выводится следующая информация:

Продолжительность выбранной программы

После выбора программы на дисплее будет показана ее продолжительность в часах и минутах (например, 2.05). Сегменты в символе часов будут двигаться.

Продолжительность выбранной программы стирки, рассчитанная автоматически на основании максимальной загрузки, предусмотренной для каждого типа ткани.





После начала выполнения программы оставшееся до ее окончания время будет обновляться ежеминутно.

Символы этапов программы стирки

При выборе программы стирки в нижней части дисплея появляются символы, соответствующие ее различным этапам. При выборе программы стирки в нижней части дисплея появляются символы, соответствующие ее различным этапам.



14 electrolux Эксплуатация

После нажатия кнопки «Старт/Пауза» и включения машины включается символ  (Дверца), и будет высвечиваться только символ, соответствующий текущему этапу программы. По окончании программы на дисплее мигает ноль (0.00), а символ  (Дверца) исчезает.

Отсрочка

Выбранное значение отсрочки пуска (максимум 20 часов), заданное с помощью соответствующей кнопки, будет высвечиваться на дисплее в течение 3 секунд, затем дисплей вернется в режим индикации продолжительности ранее выбранной программы. Светится символ  соответствующего этапа.

Индикация оставшегося времени отсрочки будет изменяться с шагом 1 час до тех пор, пока эта величина не дойдет до 1 часа, после этого она будет изменяться ежеминутно.

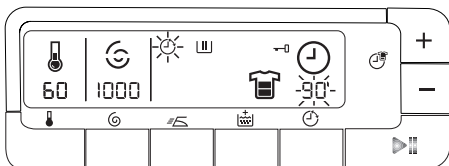

Неправильный выбор функций

В случае выбора функции, несовместимой с выбранной программой стирки, на дисплее в течение примерно **2 секунд** высвечивается сообщение Err, а красная **индикаторная** лампочка, встроенная в кнопку «Старт/Пауза», начнет мигать.

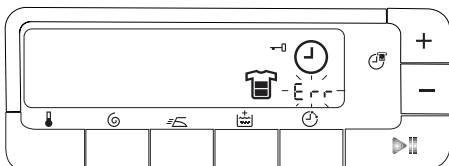

Коды неисправностей

В случае какой-либо неисправности на дисплее может появиться соответствующий код, например E20 (см. раздел «Если машина не работает»).

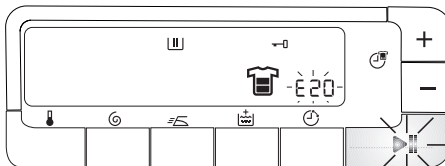

Окончание программы

По окончании программы на дисплее мигает ноль и гаснет индикатор  «дверца»; после этого можно открыть дверцу.



Этап нагрева

Во время цикла стирки на дисплее высвечивается пиктограмма температуры, указывающая на то, что машина производит нагрев воды в баке.



Использование кнопки «Старт/Пауза»

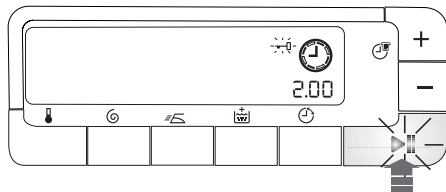

Для запуска выбранной программы нажмите кнопку «Старт/Пауза»; зеленый индикатор перестанет мигать.

Символ «Дверца»  исчезает, напоминая, что машина начала работать, и дверца заблокирована.

Для прерывания выполняемой программы нажмите кнопку «Старт/Пауза»: при этом замигает зеленый индикатор.

Для возобновления работы программы с той точки, в которой она была прервана, снова нажмите кнопку «Старт/Пауза».



Если Вы выбрали отсрочку пуска, стиральная машина начнет обратный отсчет времени, остающегося до начала запуска программы.

В случае выбора **неверной функции на дисплее** в течение примерно 2 секунд высвечивается сообщение **Err**, а красная индикаторная лампочка, встроенная в кнопку «Старт/Пауза», мигнет 3 раза. Прозвучит тройной зуммер.

Выбор дополнительной функции «Time Manager»



Эта функция позволяет изменять время стирки, автоматически предлагаемое стиральной машиной.

При нажатии кнопки «Time Manager»  несколько раз продолжительность стирки можно увеличить или уменьшить. Символ степени  загрязнения появляется на дисплее, указывая выбранную степень.

Степень загрязнения/ Цикл	Пикто- грамма	Тип белья
Интенсивный		сильно загрязнённое бельё
Нормальный		средне загрязнённое бельё
Ежедневный		ежедневное загрязнённое бельё
Короткий		слегка загрязнённое бельё
Быстрый		немного загрязнённое бельё
Очень быстрый (*)		слегка загрязнённое бельё

(*) Макс. загрузка для хлопка: 3,5 кг.
Макс. загрузка для синтетики и деликатных тканей: 2 кг.

Ткани	Степень загрязненности белья					
Хлопок						
95°C	X	X	X	X	X	X
60°C	X	X	X	X	X	X
50°C	X	X	X	X	X	X
40°C	X	X	X	X	X	X
30°C	X	X	X	X	X	X
✖ (холодная стирка)	X	X	X	X	X	X
Легкая глажка						
60°C		X	X	X		X
50°C		X	X	X		X
40°C		X	X	X		X
30°C		X	X	X		X
✖ (холодная стирка)		X	X	X		X
Тонкие ткани						
40°C		X	X	X		X
30°C		X	X	X		X
✖ (холодная стирка)		X	X	X		X

Внимание!

Функцию “Time Manager” нельзя выбрать при выполнении программ **Есо** для хлопка .

Разным типам ткани соответствует различное количество этих пиктограмм, как показано в таблице:

Изменение функции или выполняемой программы

Любую функцию можно изменить до того, как программа приступила к ее выполнению. Прежде, чем вносить какие-либо изменения в программу, Вы должны перевести стиральную машину в режим паузы, нажав кнопку «Старт/Пауза». (После того, как программа начала работу, нельзя изменить только функцию Time Manager).

Изменить текущую программу можно только путем **ее отмены**. Для этого поверните селектор программ на “O”, а затем - на новую программу. При этом вода из бака сливаться не будет. Запустите новую программу, снова нажав кнопку «Старт/Пауза».

Прерывание программы

Для прерывания выполняемой программы нажмите кнопку “Старт/Пауза”, при этом начнет мигать соответствующий индикатор. Снова нажмите эту кнопку для возобновления выполнения программы.

Отмена программы

Поверните селектор программ в положение “O” для отмены выполняемой программы. Теперь Вы можете выбрать новую программу.

Открытие дверцы после запуска программы



Вначале установите машину на паузу, нажав кнопку «Старт/Пауза». Если с дисплея исчез символ (Дверца) дверцу можно открыть. Если символ «Дверца» не погас, это означает, что машина уже нагревается, уровень воды выше нижнего края дверцы, или что барабан вращается. В этом случае дверцу открыть нельзя.

Если дверца не открывается, но Вам необходимо открыть ее, Вам придется

выключить машину, повернув селектор программ на «О». Примерно через 3 минуты дверцу можно будет открыть (**обращайте внимание на уровень воды и на температуру!**).

Окончание программы

Машина останавливается автоматически. Некоторые звуковые сигналы могут звучать 2 минуты.

Если функции **Остановка с водой в баке**  или **Ночной цикл**  были выбраны, индикатор «Старт/Пауза» гаснет, на дисплее появляется «0.00»; символ  (Дверца) виден, а дверца остается заблокированной, напоминая, что перед тем, как ее открыть, следует слить воду.

Чтобы слить воду, прочтите раздел функции «Остановка с водой в баке»:

По окончании программы селектор программ следует вернуть в положение **О** для выключения машины. Достаньте белье из барабана и тщательно проверьте, что барабан пуст. Если Вы больше не будете стирать, закройте кран подачи воды. Оставьте дверцу открытой для предотвращения образования плесени и неприятных запахов.

Рекомендации по стирке



Сортировка белья

Руководствуйтесь символами на этикетке каждой вещи и инструкциями по стирке, данными изготовителями. Рассортируйте белье следующим образом: белое белье, цветное белье, синтетика, тонкое деликатное белье, шерсть.

Температура

90°	для белого хлопчатобумажного и льняного белья средней степени загрязнения (кухонных и столовых скатертей, полотенец, простыней и т. п.)
50°/60°	для нелиняющего цветного белья обычной степени загрязнения (например, рубашек, ночных рубашек, пижам...) из льняных, хлопчатобумажных или синтетических тканей и для слабозагрязненного хлопчатобумажного белого белья (например, нижнего белья).
30°-40° ✳ (холодная стирка)	для деликатных вещей (например, занавесей), смешанного белья, включающего синтетику и шерстяные изделия с этикеткой "чистая новая шерсть, годна для машинной стирки, не дает усадки".

Перед загрузкой белья

Никогда не стирайте вместе белое и цветное белье. Во время стирки белое белье может потерять свою белизну.

Новое цветное белье может полинять при первой стирке; поэтому, первый раз его следует стирать отдельно.

Убедитесь, что в белье не осталось металлических предметов (например, заколок, шпилек, булавок).

Застегните наволочки и молнии, крючки и кнопки. Завяжите ремешки или длинные ленты.

Перед стиркой удалите стойкие пятна. Протрите особо загрязненные участки специальным моющим средством или чистящей пастой.

С особой осторожностью обращайтесь с занавесями. Снимите крючки или завяжите занавеси в мешок или сетку.

Максимальная загрузка

Рекомендованная загрузка приведена в таблице программ.

Общие правила:

Хлопок, лен: барабан должен быть полон, но не утрамбован;

Легкая глажка: барабан должен быть заполнен не более, чем наполовину;

Тонкое белье и шерсть: барабан должен быть заполнен не более, чем на одну треть. Максимальная загрузка позволяет наиболее эффективно использовать воду и электроэнергию.

Для сильнозагрязненного белья уменьшайте загрузку.

Вес белья

купальный халат	1200 г
салфетка	100 г
пододеяльник	700 г
простыня	500 г
наволочка	200 г
скатерть	250 г
махровое полотенце	200 г
кухонное полотенце	100 г
ночная рубашка	200 г
женские трусы	100 г
толстая мужская рубашка	600 г
мужская рубашка	200 г
мужская пижама	500 г
блузка	100 г
мужские трусы	100 г

См. ориентировочные значения веса:

Выведение пятен

Некоторые пятна могут не отстираться только водой и моющим средством. Поэтому рекомендуется обработать их перед стиркой.

Кровь: промойте свежие пятна холодной водой. Засохшие пятна следует замочить на ночь со специальным моющим средством, затем потереть их в мыльном растворе.

Масляные краски: смочите пятновыводителем на бензиновой основе, положите вещь на мягкую подстилку и промокните пятно; выполните обработку несколько раз.

Засохшие жирные пятна: смочите скипидаром, положите вещь на мягкую подстилку и кончиками пальцев промокните пятно с помощью хлопчатобумажного тампона.

Ржавчина: используйте растворенную в горячей воде щавелевую кислоту или специальное средство для выведения пятен ржавчины в холодном виде. Будьте осторожны со старыми пятнами ржавчины, так как структура целлюлозы под ними повреждена и ткань может порваться.

Пятна плесени: обработайте отбеливателем и тщательно сполосните (только для белого и цветного белья, устойчивого к хлору).

Травяные пятна: слегка обработайте мылом, затем отбеливателем (только для белого и цветного белья, устойчивого к хлору).

Шариковая ручка и клей: смочите ацетоном (*), положите вещь на мягкую подстилку и промокните пятно.

Губная помада: смочите ацетоном, как указано выше, затем обработайте пятно денатуратом. Удалите оставшиеся на белых тканях следы с помощью отбеливателя.

Красное вино: замочите с моющим средством, прополощите и обработайте уксусной или лимонной кислотой, затем еще раз прополощите. Обработайте оставшиеся следы отбеливателем.

Чернила: в зависимости от состава чернил сначала смочите пятно ацетоном (*), затем уксусной кислотой; обработайте оставшиеся на белых тканях следы с помощью отбеливателя и затем тщательно прополощите.

Пятна гудрона: сначала обработайте пятновыводителем, денатуратом или бензином, затем потрите, используя чистящую пасту.

(*) не используйте ацетон для чистки предметов из искусственного шелка.

Моющие средства и добавки

Хорошие результаты стирки также зависят от выбора моющего средства и правильности его дозировки, это способствует предотвращению излишнего загрязнения окружающей среды. Несмотря на свою биоразлагаемость, моющие средства содержат вещества, которые при попадании в окружающую среду в большом количестве могут нарушить хрупкое равновесие в природе.

Выбор моющего средства зависит от типа ткани (тонкие деликатные ткани, шерсть, хлопок и т.д.), цвета, температуры стирки и степени загрязнения.

В данной стиральной машине можно использовать все обычно имеющиеся в продаже моющие средства для машинной стирки:

- стиральные порошки для всех типов тканей,
- стиральные порошки для деликатных изделий из тонких тканей (макс. температура 60°C) и шерстяных изделий,
- жидкие моющие средства, предпочтительные для низкотемпературных программ стирки (макс. температура 60°C) для всех типов тканей или специально предназначенные для стирки шерстяных изделий.

Моющие средства и добавки следует помещать в соответствующие отделения дозатора моющих средств перед началом выполнения программы стирки.

При использовании концентрированных порошковых и жидких моющих средств следует выбирать программу **без** предварительной стирки.

Стиральная машина оборудована системой рециркуляции, обеспечивающей оптимальное использование концентрированных моющих средств.

20 **важных рекомендаций по стирке**

Залейте жидкое моющее средство в отделение дозатора, помеченное символом  **непосредственно перед** запуском программы стирки.

Смягчающий ополаскиватель или крахмальные добавки необходимо залить в отделение дозатора, помеченное символом  перед запуском программы стирки.

Соблюдайте рекомендации изготовителей, касающиеся дозировки соответствующих средств и **не превышайте отметки “MAX” на стенке дозатора.**

Количество используемого моющего средства

Тип и количество моющего средства зависят от типа ткани, величины загрузки, степени загрязнения белья и жесткости используемой воды.

Жесткость воды измеряется в так называемых градусах жесткости.

Информацию о жесткости воды в вашем районе можно получить в службе водоснабжения или от местных органов власти.

Следуйте указаниям изготовителя моющего средства по дозировке.

Используйте меньшее количество моющего средства если:

- Вы стираете небольшое количество белья,
- белье слабо загрязнено,
- во время стирки образуется много пены.

Степень жесткости воды

Уровень	Характеристики	Градусы	
		по немецкой шкале °dH	по французской шкале °TH
1	мягкая	0-7	0-15
2	средняя	8-14	16-25
3	жесткая	15-21	26-37
4	очень жесткая	> 21	> 37

Этикетки на белье с указаниями по стирке

Очень часто на белье есть этикетки с указаниями по стирке.

НОРМАЛЬНАЯ СТИРКА  СТИРКА  БЕРЕЖНАЯ СТИРКА	 Стирка при 95°	 Стирка при 60°	 Стирка при 40°	 Стирка при 30°	 Ручная стирка	 Не стирать в воде
		 		Ручная стирка	Не стирать в воде	





































































 ОТБЕЛИВАНИЕ	 Можно отбеливать в холодной воде	 Не отбеливать
--	---	--

 ГЛАЖЕНИЕ	 Гладить при 200° макс.	 Гладить при 150° макс.	 Гладить при 110° макс.	 Не гладить
---	--	--	--	---

 ХИМЧИСТКА	 Химчистка любым растворителем	 Химчистка бензином, чистым спиртом перхлоратом, R111 - R113	 Химчистка бензином, чистым спиртом, R113	 Не подлежит химчистке
--	---	---	---	---

 СУШКА	 Сушка в разостланном виде	 Сушка без отжима	 Сушка на плечиках	 Нормальная температура  Низкая температура Можно сушить в машине	 Не сушить в машине
--	--	--	---	--	--

Программы стирки

Программа/ Температура	Тип белья	Дополнительные функции	Описание программы
 Хлопок Нормальная 90°  *	Белое и цветное белье из хлопка: например, простыни, скатерти, кухонное белье и т.п., рубашки, блузки, нижнее белье.	Отжим.      	Основная стирка от 90°С до  * (холодная стирка) 3 полоскания Продолжительный отжим
 Хлопок  Eco 60°-40°	Белье и цветное белье из хлопка, экономичная стирка. Белье обычной степени загрязнения, например, нижнее белье, рубашки, блузки.	Отжим.      	Основная стирка от 60° до 40°С 3 полоскания Продолжительный отжим
 Хлопок + Предварительная стирка 90°  *	сильнозагрязненные хлопковые вещи: например, простыни, скатерти, кухонное белье и т.п., рубашки, нижнее белье.	Отжим.      	Основная стирка от 90 °С до  * (холодная стирка) 3 полоскания Продолжительный отжим
 Хлопок  Eco + Предварительная стирка 60°-40°	Белье и цветное белье из хлопка, экономичная стирка, от слабо до сильно загрязненных вещей, рубашек, нижнего белья.	Отжим.      	Основная стирка от 60°С до 40°С 3 полоскания Продолжительный отжим
 Синтетика 60°  *	Синтетика или смешанные ткани, нижнее белье, цветное белье, саморазглаживающиеся кофточки, блузки.	Отжим.      	Основная стирка от 60°С до  * (холодная стирка) 3 полоскания Короткий отжим
 Синтетика + Предварительная стирка 60°  *	Синтетика, сильно загрязненные вещи: нижнее белье, цветные вещи, безусадочные рубашки.	Отжим.      	Основная стирка от 60°С до  * (холодная стирка) 3 полоскания Короткий отжим
 Легкая глажка  Eco 40°	Синтетика легко загрязненные вещи: нижнее белье, цветные вещи, безусадочные рубашки.	Отжим.      	Основная стирка при 40°-30°С 3 полоскания Короткий отжим
 Легкая глажка  Eco + Предварительная стирка 40°	Синтетика нормально загрязненные вещи: нижнее белье, цветные вещи, безусадочные рубашки.	Отжим.      	Основная стирка при 40°-30°С 3 полоскания Короткий отжим

Программы стирки

Программа/ Температура	Тип белья	Дополнительные функции	Описание программы
Деликатные ткани + Предварительная стирка 40°-30°-	Изделия из деликатных тканей, сильнозагрязненные вещи.	Отжим. 	Основная стирка от 40°C до * (холодная стирка) 3 полоскания Короткий отжим
Деликатные ткани 40°-30°-	Изделия из деликатных тканей, например, занавески.	Отжим. 	Основная стирка от 40° до * (холодная стирка) 3 полоскания Короткий отжим
Шерсть 40°-30°-	Специально протестированная программа для шерстяных изделий с этикеткой "чистая новая шерсть, годна для машинной стирки, не дает усадки.	Отжим.	Основная стирка от 40° до * (холодная стирка) 3 полоскания Короткий отжим
Ручная стирка 40°-30°-	Специальная программа для тканей, подлежащих ручной стирке.	Отжим.	Основная стирка от 40° до * (холодная стирка) 3 полоскания Короткий отжим
Нижнее белье 40° Макс. загрузка 1 кг	Специальная программа для особо деликатных вещей для ручной стирки.	Отжим.	Основная стирка при 40° 3 полоскания Короткий отжим
Шелк 30° Макс. загрузка 1 кг	Шелковые вещи, бережная стирка и отжим.	Отжим.	Основная стирка при 40°-30°C 3 полоскания Короткий отжим
Джинсовые вещи 40° Макс. загрузка 1,5 кг	Особая программа для джинсовых вещей, брюк, рубашек, курток.	Отжим. 	Основная стирка при 40°C 5 полоскания Продолжительный отжим
Замачивание 30°C	Сильнозагрязненное белье (используется для стирки слабозагрязненного белья (однако не в программах "шерсть/ручная стирка").		В течение примерно 20 минут белье вымачивается при температуре 30°C Остановка с водой в баке

RU

Программы стирки

Программа/ Температура	Тип белья	Дополнительные функции	Описание программы
Полоскание 	Отдельный цикл полоскания для выстиранных вручную изделий из любой ткани.	Отжим   	3 полоскания Продолжительный отжим
 Слив	Слив воды от последнего полоскания в программе с функцией "Остановка с водой в баке" или "Ночной цикл".		Слив воды
 Отжим	Отдельный отжим для изделий из хлопка.	Отжим	Слив воды и продолжительный отжим
 Щадящий отжим	Отдельный короткий отжим для синтетики, деликатных тканей, шерсти и изделий, выстиранных вручную.	Отжим	Слив воды и короткий отжим
	Для отмены выполняемой программы стирки и выключения машины.		



Макс. загрузка хлопковых изделий7 кг
 загрузка для синтетики/деликатных тканей3,5 кг
 загрузка для шерсти и ручной стирки2 кг
 Нижнее белье/Шелк1 кг
 Джинсовые вещи1,5 кг



Сведения о программах



Шерсть и



Ручная стирка

Программа стирки для шерстяных изделий, предназначенных для машинной стирки  а также для шерстяных вещей и деликатных тканей с символом “ручная стирка” .



Шелк

Программа бережной стирки для шелковых и смешанных синтетических тканей. Температура стирки равна 30°C. Максимальная скорость отжима автоматически уменьшается до 700 об/мин.



Джинсовые вещи

С помощью этой программы можно стирать вещи для свободного времени, такие как брюки, рубашки или куртки из джинсовой ткани, а также трикотажные, изготовленные из современных (hi-tech) материалов. Температуры стирки равна 40°C.



Замачивание

Это специальная программа для сильно загрязненного белья. В течение примерно 20 минут белье замачивается при температуре 30°C. В конце стадии замачивания машина останавливается автоматически. При этом вода остается в баке. Засыпьте стиральный порошок для замачивания в отделение дозатора моющих средств, помеченное символом .

Эту программу **нельзя** использовать для деликатных тканей, например, для шелка и шерсти.

Перед началом нового этапа стирки необходимо слить воду, выполнив:

- **Только слив:** Для этого поверните селектор программ на “О”, а затем - на новую программу”. (Нажмите кнопку “Старт/Пауза”.
- **Слив и отжим:** поверните селектор программ в положение “Отжим” или “Щадящий отжим”, уменьшите скорость отжима, повернув соответствующий селектор, и нажмите кнопку “Старт/Пауза”.

Важное примечание!

По окончании замачивания (после слива воды) Вы можете выбрать нужную программу стирки. Вначале поверните селектор программ на “О”, затем выберите программу и нажмите кнопку “Старт/Пауза”.

Сведения о программах

**Eco**

Эту программу можно выбрать для легко или нормально загрязненного хлопка или синтетики. Время стирки будет увеличено, а температура стирки - понижена. Это позволит получить хороший результат при экономии энергии.

**Полоскание**

С помощью этой программы можно выполнять полоскание и отжим изделий из хлопка, выстиранных вручную. Машина выполняет 3 полоскания, за которыми следует заключительный отжим на максимальной скорости. Скорость отжима можно снизить, нажав кнопку

**Слив**

Для слива воды после последнего полоскания в программах с функциями “Остановка с водой в баке” и ночного цикла . Вначале поверните селектор программ в положение **0**, затем выберите программу Отжим и нажмите кнопку Старт/Пауза.

**Отжим**

Отдельный отжим для изделий для ручной стирки и после программ с функцией “Остановка с водой в баке” и ночного цикла . Перед выбором этой программы селектор программ следует повернуть в положение **0**. Вы можете выбрать скорость отжима для данного типа белья с помощью соответствующей кнопки.

**Щадящий отжим**

Отдельный короткий отжим на скорости 700 об/мин, используемый для белья, выстиранного вручную. Его следует использовать для синтетики, деликатных тканей, шерсти/изделий, подлежащей ручной стирке, шелка.

0 = Отмена/Выкл

Для отмены программы и выключения машины поверните селектор программ в положение **0**. Теперь Вы можете выбрать новую программу.

Чистка и уход



Вы должны **ОТСОЕДИНИТЬ** машину от электрической сети прежде, чем приступать к каким-либо операциям по чистке или уходу.

Удаление накипи

Используемая нами вода обычно содержит соли кальция. Поэтому рекомендуется периодически использовать в машине порошок для смягчения воды. Выполняйте такую операцию это не во время стирки и в соответствии с указаниями изготовителя смягчающего порошка. Это поможет предотвратить образование известковых отложений.

После каждой стирки

Оставляйте дверцу открытой на некоторое время. Это поможет предотвратить образование плесени и затхлого запаха внутри машины. Оставляя дверцу открытой после стирки, Вы способствуете также увеличению срока службы прокладки дверцы.

Профилактическая стирка

Выполнение стирки с низкой температурой может привести к скоплению остатков внутри барабана.

Мы рекомендуем регулярно выполнять так называемую профилактическую стирку.

При выполнении профилактической стирки:

- В барабане не должно быть белья.
- Выберите программу стирки хлопка с наиболее высокой температурой.
- Используйте обычное количество моющего средства, им должен быть стиральный порошок с биологическими свойствами.

Чистка машины снаружи

Мойте корпус машины снаружи только водой с мылом, затем хорошо протрите его.

Чистка дозатора моющих средств

Дозатор моющих средств и добавок следует регулярно чистить.

Извлеките дозатор, отжав вниз защелку и потянув его на себя. Промойте его под краном, чтобы удалить все остатки скопившегося в нем порошка.

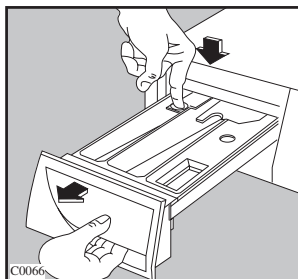

Для облегчения чистки можно снять верхнюю часть отделения для добавок.

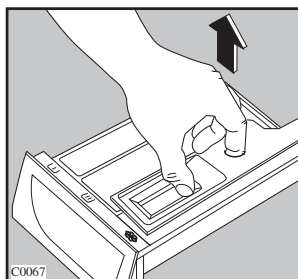

Чистка отсека под дозатор моющих средств

После снятия дозатора с помощью маленькой щетки прочистите отсек, в котором он находился, тщательно удалив все остатки моющих средств из его верхней и нижней части.

Установите дозатор на место и выполните программу полоскания без белья в барабане.

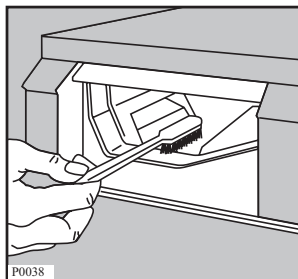

Чистка фильтра сливного насоса

Фильтр сливного насоса следует проверять в случае, если:

- машина не выполняет слив и/или отжим
- при сливе машина издает странный шум, вызванный попаданием таких предметов, как булавки, монеты и т.д., блокирующих насос.

В этом случае действуйте следующим образом:

- отключите машину от электросети.
- при необходимости подождите, чтобы вода остыла.
- откройте дверцу фильтра с помощью отвертки

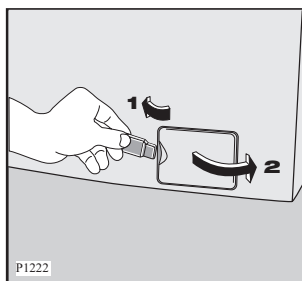

- поставьте рядом с фильтром тазик для сбора воды, которая может вытечь.

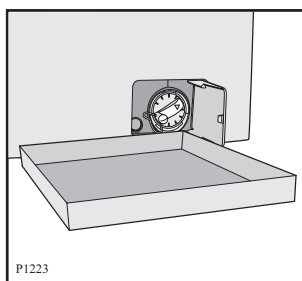

- с помощью плоскогубцев выньте заглушку отверстия аварийного слива из крышки фильтра.

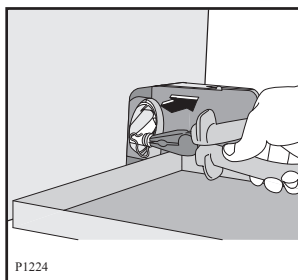

- когда вода перестанет литься, открутите крышку фильтра и с помощью плоскогубцев извлеките фильтр.

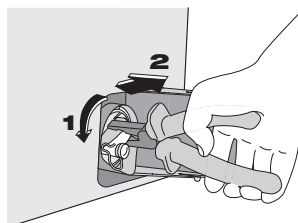

Всегда держите под рукой тряпку, чтобы вытереть воду, которая может пролиться при снятии крышки.

- проворачивая крыльчатку насоса, извлеките из него все посторонние предметы.

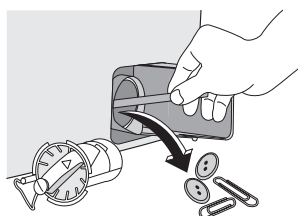

- установите фильтр на место, обращая внимание на правильность этой операции. Затем плотно затяните его.

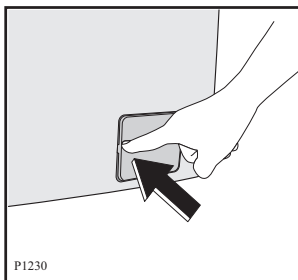
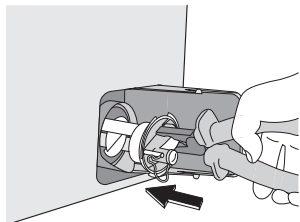

P1230

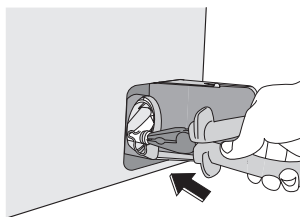

- установите на место заглушку отверстия аварийного слива и плотно закрепите ее.

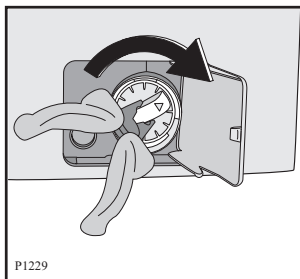

P1229

- закройте дверцу фильтра сливного насоса.



Внимание!

При работающей машине в зависимости от выбранной программы в сливном насосе может находиться горячая вода. Никогда не снимайте крышку фильтра сливного насоса во время стирки, всегда дожидайтесь, чтобы машина завершила цикл и слила воду. При установке крышки на место убедитесь, что она плотно затянута во избежание утечек и возможности откручивания ее маленькими детьми.

Чистка фильтра наливного шланга

Если вода очень жесткая и содержит известковые отложения, фильтр наливного шланга машины может засориться.

Поэтому его рекомендуется периодически чистить.

Закройте кран подачи воды. Открутите наливной шланг. Прочистите фильтр жесткой щеткой. Прикрутите на место наливной шланг.

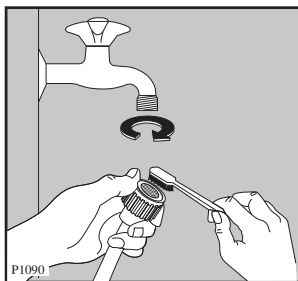

P1090

30. Если машина не работает

Опасность перемерзания

Если температура в помещении, в котором установлена машина, может опуститься ниже 0°C, следует принять соответствующие меры предосторожности:

- выньте вилку сетевого шнура машины из розетки;
- закройте кран подачи воды.
- открутите наливной шланг.
- поставьте рядом с фильтром тазик для сбора воды, которая может вытечь из отверстия аварийного слива. Поместите в тазик конец наливного и сливного шланга и дайте воде полностью стечь.
- снова прикрутите наливной шланг к крану и установите на свое место в крышке фильтра заглушку отверстия аварийного слива.
- при следующем включении машины убедитесь, что температура окружающей среды выше 0°C.

Аварийный слив

Если вода не сливается, для осуществления слива действуйте следующим образом:

- выньте вилку сетевого шнура из розетки;
- закройте кран подачи воды;
- при необходимости подождите, чтобы вода остыла;
- откройте дверцу фильтра с помощью отвертки;

- поставьте рядом с фильтром тазик для сбора воды, которая может вытечь. Выньте заглушку отверстия аварийного слива из крышки фильтра. Под действием силы тяжести вода станет стекать в тазик. Когда тазик наполнится, снова установите заглушку в крышку. Вылейте воду из тазика. Повторяйте эту процедуру до окончания слива воды;
- при необходимости прочистите фильтр, как описано выше;
- установите фильтр на место и плотно затяните его, как описано выше.
- установите на место заглушку отверстия аварийного слива и закройте дверцу фильтра.

Если машина не работает

Некоторые неисправности, вызванные отсутствием простого ухода или недосмотром, можно легко устранить самим, не обращаясь в сервисный центр. Перед тем, как обращаться в авторизованный сервисный центр, пожалуйста выполните нижеуказанные проверки.

Во время работы машины может замигать **красный** индикатор «Старт/Пауза», на дисплее появится один из кодов неисправности, и в то же время будет звучать зуммер, напоминая, что машина не работает:

- *E10*: Неисправность подачи воды
- *E20*: Неисправность слива воды
- *E40*: Открыта дверца.

Устранив причину неисправности, нажмите кнопку «**Старт/Пауза**» для возобновления выполнения программы. Если после всех проверок неисправность остается, обратитесь в авторизованный сервисный центр.

Неисправность	Возможная причина	Способ устранения
Стиральная машина не запускается:	<ul style="list-style-type: none"> ● Не закрыта дверца. <i>E40</i>. ● Вилка вставлена в розетку неверно. ● В розетке отсутствует напряжение. ● Перегорел предохранитель на главном распределительном щите. ● Селектор программ установлен неверно и не нажата кнопка «Старт/Пауза». ● Выбрана отсрочка пуска. 	<ul style="list-style-type: none"> ● Плотно закройте дверцу. ● Вставьте вилку сетевого шнура в розетку. ● Проверьте электрическую сеть у себя в квартире. ● Замените предохранитель. ● Поверните селектор программ и снова нажмите кнопку «Старт/Пауза». ● Если Вы хотите, чтобы стирка белья началась немедленно, отмените отсрочку пуска.
Машина не заполняется водой:	<ul style="list-style-type: none"> ● Закрыт кран подачи воды. <i>E10</i> ● Наливной шланг передавлен или сильно перегнут. <i>E10</i> ● Забит фильтр в шланге подачи воды. <i>E10</i> ● Неплотно закрыта дверца. <i>E40</i> 	<ul style="list-style-type: none"> ● Откройте кран подачи воды. ● Проверьте подсоединение наливного шланга. ● Прочистите фильтр наливного шланга. ● Плотно закройте дверцу.

Неисправность	Возможная причина	Способ устранения
Машина заполняется водой и сразу же производится слив:	<ul style="list-style-type: none"> ● Конец сливного шланга расположен слишком низко. 	<ul style="list-style-type: none"> ● См. соответствующий параграф в разделе “Подключение к канализации”.
Машина не выполняет слив и/или отжим:	<ul style="list-style-type: none"> ● Сливной шланг передавлен или сильно перегнут. E20 ● Заблокирован сливной насос. E20 ● Была выбрана функция  или , или была выбрана программа . ● Белье неравномерно распределено в барабане. 	<ul style="list-style-type: none"> ● Проверьте правильность подсоединения сливного шланга. ● Прочистите сливной фильтр. ● Отключите дополнительную функцию ,  или . ● Перераспределите белье в барабане.
Вода на полу:	<ul style="list-style-type: none"> ● Использовано слишком много моющего средства или неверный его тип (вызывающий избыточное пенообразование). ● Проверьте, нет ли утечек в соединительных деталях наливного шланга. Утечка воды из шланга не всегда заметна визуально; поэтому проверьте, не мокрый ли он. ● Поврежден сливной шланг. ● После чистки фильтра шланг аварийного слива не был закрыт крышкой. 	<ul style="list-style-type: none"> ● Уменьшите количество моющего средства или используйте моющее средство другого типа. ● Проверьте правильность подсоединения наливного шланга. ● Замените его на новый. ● Наденьте крышку на шланг аварийного слива и установите его на свое место.
Неудовлетворительные результаты стирки:	<ul style="list-style-type: none"> ● Было использовано мало моющего средства или оно не подходит для данной машины. ● Стойкие пятна не были обработаны перед стиркой. ● Задана неподходящая температура. ● Слишком большая загрузка белья. 	<ul style="list-style-type: none"> ● Увеличьте количество моющего средства или используйте моющее средство другого типа. ● Используйте имеющиеся в торговле средства для выведения стойких пятен. ● Проверьте, правильно ли Вы задали температуру. ● Положите в барабан меньшее количество белья.

Неисправность	Возможная причина	Способ устранения
Дверца не открывается:	<ul style="list-style-type: none"> ● Программа еще выполняется. ● Дверца все еще заблокирована. ● Вода в барабане. 	<ul style="list-style-type: none"> ● Дождитесь конца цикла стирки. ● Подождите, пока погаснет символ  (Дверца). ● Выберите программу слива или отжима, чтобы слить воду.
Машина вибрирует или шумит:	<ul style="list-style-type: none"> ● Не удалены транспортировочные болты и элементы упаковки. ● Не отрегулирована высота ножек. ● Белье неравномерно распределено в барабане. ● Возможно, в барабане слишком мало белья. 	<ul style="list-style-type: none"> ● Проверьте правильность установки машины. ● Проверьте правильность выравнивания машины. ● Перераспределите белье. ● Загрузите в машину больше белья.
Отжим начинается с опозданием или не выполняется:	<ul style="list-style-type: none"> ● Электронное устройство контроля дисбаланса сработало из-за неравномерного распределения белья в барабане. Белье будет перераспределено равномерно за счет изменения направления вращения барабана. Это может происходить несколько раз до тех пор, пока дисбаланс не исчезнет и окажется возможным нормальный отжим. Если по истечении 10 минут белье в барабане не разложилось равномерно, отжим выполняться не будет. В этом случае переложите белье вручную и задайте программу отжима. 	<ul style="list-style-type: none"> ● Перераспределите белье.

Неисправность	Возможная причина	Способ устранения
Машина издаёт необычный шум	<ul style="list-style-type: none"> ● Машина оборудована двигателем, издающим необычный шум по сравнению с двигателями других типов. Новый двигатель обеспечивает плавный пуск и более равномерное распределение белья в барабане при отжиге, а также большую устойчивость машины. 	
В машине не видна вода	<ul style="list-style-type: none"> ● Машины, разработанные с использованием современных технологий, работают очень экономично и потребляют мало воды без снижения качества стирки. 	

Если Вы не можете определить или устранить причину неисправности, обращайтесь в наш сервисный центр. Перед тем, как звонить туда, запишите для себя модель, серийный номер и дату приобретения машины: эти сведения потребуются специалистам сервисного центра.

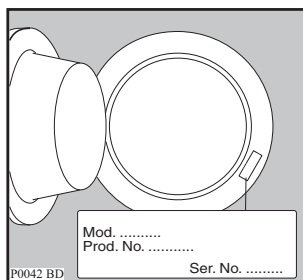

Технические данные

Габариты	Ширина	60 см
	Высота	85 см
	Глубина	63 см
Электрическое подключение Напряжение - Общая мощность - Предохранитель	Информация по электрическому подключению представлена на табличке с техническими данными, расположенной на внутренней стороне дверцы машины	
Давление в водопроводной системе	Минимум	0,05 МПа
	Максимум	0,8 МПа
Максимальная загрузка	Хлопок	7 кг
	Синтетика	3,5 кг
	Деликатные ткани	3,5 кг
	Шерсть и ручная стирка	2 кг
	Шелк	1 кг
Скорость отжима	Максимум	1000 об/мин

CE

Нормы расхода			
Программа	Вода (литры)	Электроэнергия (кВтч)	Продолжительность программы (минуты)
Хлопок Нормальный 90°	65	2.25	Продолжительность программ высвечивается на дисплее на панели управления.
Хлопок Eco 60° (*)	57	1.19	
Хлопок + Предварительная стирка	78	2.45	
Хлопок Eco + Предварительная стирка	70	1.4	
Синтетика 60°	54	1.0	
Синтетика + Предварительная стирка	65	1.15	
Синтетика Eco	50	0.55	
Синтетика Eco + Предварительная стирка	61	0.7	
Деликатные вещи + Предварительная стирка	76	0.8	
Деликатные ткани 40°	63	0.6	
Шерсть 40°	58	0.45	
Ручная стирка 40°	58	0.45	
Нижнее белье 40°	58	0.45	
Шелк 30°	46	0.25	
Джинсовые вещи 40°	67	0.8	
Вымачивание	35	0.3	
Полоскание	46	0.15	
Отжим	-	-	
Щадящий отжим	-	-	

Приведенные в данной таблице данные по расходу являются только ориентировочными, так как они могут изменяться в зависимости от количества и типа белья, температуры водопроводной воды и температуры окружающей среды. Они приведены для самой высокой температуры, допускаемой для каждой программы стирки.

(*) Программа “Хлопок Eco Eco ” с загрузкой 7 кг при 60°C - это эталонная программа для данных, указанных в табличке энергопотребления, в соответствии со стандартами ЕЕС 92/75.

Установка

Распаковка



Все транспортировочные болты и элементы упаковки должны быть сняты перед началом эксплуатации машины.

Рекомендуем Вам сохранить все транспортировочные приспособления для того, чтобы их можно было снова использовать в случае новой транспортировки машины.

1. После снятия всей упаковки положите машину на заднюю панель, чтобы вынуть полистироловую прокладку из ее основания.

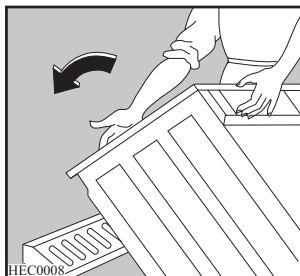

2. Отсоедините шнур питания и сливной шланг от разъемов на задней панели стиральной машины.

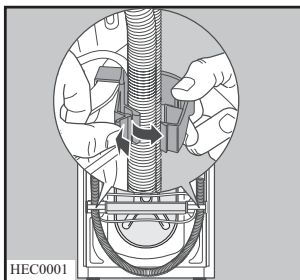

3. С помощью соответствующего гаечного ключа открутите и снимите центральный задний болт **A**.

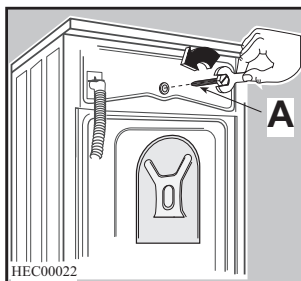

4. Открутите и снимите два больших задних болта **B** и шесть маленьких болтов **C**.

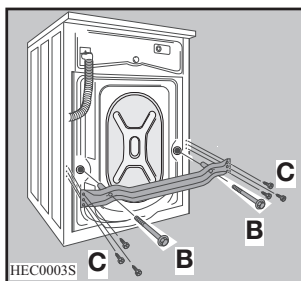

5. Снимите скобу **D** и завинтите шесть маленьких болтов **C**. Выньте соответствующую пластмассовую шайбу **E**.

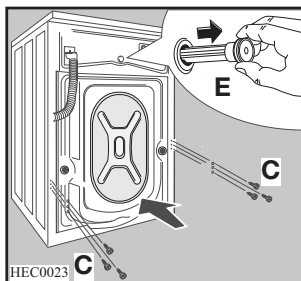
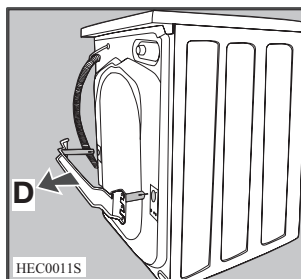

6. Откройте дверцу машины, достаньте наливной шланг из барабана и снимите полистироловуюставку, прикрепленную самоклеющейся лентой к прокладке дверцы.

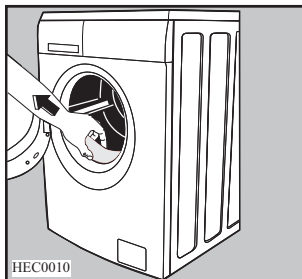

7. Вставьте в маленькое верхнее и в два большие отверстия соответствующие пластиковые заглушки, находящиеся в одном пакете с руководством пользователя.

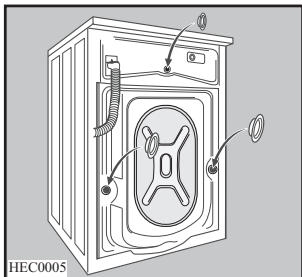

Размещение

Установите машину на ровный твердый пол. Убедитесь, что ковры, дорожки и т.д. не препятствуют циркуляции воздуха вокруг машины. Убедитесь, что машина не касается стен или других кухонных приборов. Выровняйте машину, поднимая или опуская ножки. Ножки могут регулироваться с трудом, т.к. на них установлены самозатягивающиеся гайки, однако НЕОБХОДИМО отрегулировать их высоту так, чтобы машина стояла ровно и устойчиво.

При необходимости проверьте точность выравнивания с помощью спиртового уровня.

Необходимые регулировки следует выполнять с помощью гаечного ключа.

Правильное выравнивание предотвращает вибрацию, шум или смещение машины во время работы. Никогда не подкладывайте картон, куски дерева или тому подобные материалы для компенсации неровностей пола.

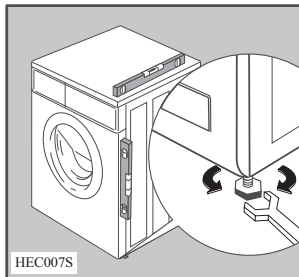

Подсоединение к водопроводу

Наливной шланг входит в комплект поставки и находится внутри барабана. Не используйте шланг от Вашей старой машины для подключения к водопроводу.

1. Откройте дверцу машины и достаньте наливной шланг.
2. Подсоедините конец шланга, выполненный в виде угла, к машине.



Не размещайте наливной шланг ниже машины. Разверните шланг влево или вправо в зависимости от расположения водопроводного крана относительно машины.

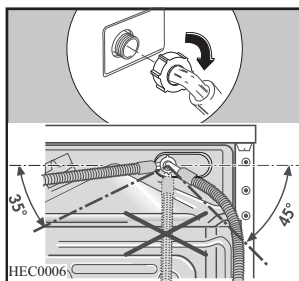

3. Отрегулируйте положение шланга, ослабив зажимную гайку.

Отрегулировав положение шланга, не забудьте плотно затянуть зажимную гайку для предотвращения утечек.

4. Присоедините наливной шланг к водопроводному крану с резьбой 3/4". Всегда используйте шланг, поставляемый вместе со стиральной машиной.

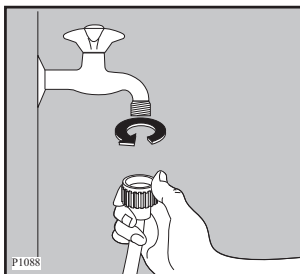

Наливной шланг не подлежит удлинению. Если он слишком короткий, а Вы не хотите перемещать водопроводный кран, Вам придется купить новый, более длинный шланг, специально предназначенный для данной цели.

Подсоединение к канализации

Конец сливного шланга можно устанавливать тремя способами:

Подвесить над краем раковины, используя пластмассовую направляющую, входящую в комплект поставки машины. В этом случае убедитесь, что шланг не соскочит во время слива воды. Для обеспечения этого шланг можно привязать к крану куском шпагата или прикрепить к стене.

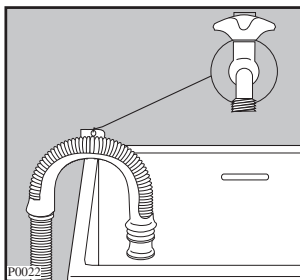

Подключить к ответвлению сливной трубы раковины. Это ответвление должно находиться над сифоном раковины так, чтобы высота места сгиба шланга от пола составляла не менее 60 см.

Ввести непосредственно в сливную трубу на высоте не менее 60 см, но не более 90 см. Конец сливного шланга всегда должен **вентилироваться**, т.е. внутренний диаметр сливной трубы должен быть шире внешнего диаметра сливного шланга.

Сливной шланг не должен иметь перегибов.

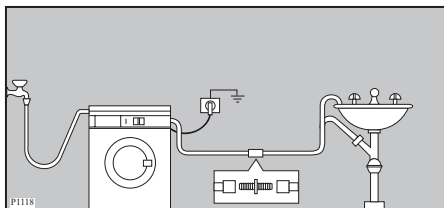

Длина сливного шланга составляет 4 метра. Дополнительный сливной шланг и соединительный элемент можно приобрести в авторизованном сервисном центре.

Электрическое подключение

Машина рассчитана на питание от однофазной сети переменного тока напряжением 220-230 В и частотой 50 Гц.

Убедитесь, что электрическая сеть у Вас дома в состоянии выдержать максимальную мощность, потребляемую машиной, (2,2 кВт); при этом следует учесть и другие эксплуатируемые Вами электроприборы.

Включайте машину в заземленную розетку.

Изготовитель снимает с себя всякую ответственность за материальный ущерб или травмы, явившиеся результатом несоблюдения вышеприведенных предостережений. В случае необходимости замены сетевого шнура замена должна быть выполнена нашим сервисным центром.

Необходимо, чтобы после установки машины к месту подключения обеспечивался легкий доступ.

Забота об окружающей среде

Упаковочные материалы



Материалы, помеченные символом  подлежат вторичной переработке.

>PE<= полиэтилен

>PS<= полистирол

>PP<= полипропилен

Это означает, что они могут быть подвергнуты повторной переработке при условии, что выбрасывая их, Вы поместите их в специальные контейнеры для сбора таких отходов.

Старая стиральная машина

При утилизации Вашей старой машины сдавайте ее в специально отведенные места для утилизации бытовых приборов.

Способствуйте поддержанию чистоты у себя в стране!



Символ  на самом изделии или сопроводительной документации указывает, что при утилизации данного изделия с ним нельзя обращаться как с обычными бытовыми отходами. Вместо этого, его следует сдавать в соответствующий пункт приемки электрического и электронного оборудования для последующей утилизации. Обеспечив правильную утилизацию данного изделия, Вы сможете предотвратить потенциальные негативные последствия для окружающей среды и здоровья человека, которые могли бы иметь место в противном случае. Более подробную информацию о повторной переработке данной машины Вы можете получить у местных властей, у организации по утилизации отходов, а также в магазине, в котором Вы приобрели машину.

Рекомендации по охране окружающей среды



Для экономии воды, энергии и с целью бережного отношения к окружающей среде рекомендуем Вам выполнять следующие рекомендации:

- Белье обычной степени загрязнения можно стирать без предварительной стирки для экономии моющих средств, воды и времени (это означает и меньшее загрязнение окружающей среды!).
- Машина работает более экономично при полной загрузке.
- При должной обработке пятна и небольшие загрязнения могут быть удалены перед стиркой; тогда белье можно стирать при более низкой температуре.
- Отмеряйте моющее средство в зависимости от жесткости воды, степени загрязнения и количества стираемого белья.

Гарантия/сервисная служба

Сервисное обслуживание и запасные части

В случае необходимости ремонта прибора, или если Вы хотите приобрести запасные части, обращайтесь в наш ближайший авторизованный сервисный центр (список сервисных центров прилагается). Если у вас возникли вопросы по использованию прибора или Вы хотите узнать о других приборах концерна ELECTROLUX, звоните на нашу информационную линию по телефону (495) 937 78 37 или (495) 956 29 17.

ЕВРОПЕЙСКАЯ ГАРАНТИЯ

Данное устройство поддерживается гарантией Electrolux в каждой из стран, перечисленных на обороте этого руководства, в течение срока, указанного в гарантии на устройство или в ином определенном законом порядке. В случае Вашего перемещения из одной из этих стран в любую другую из нижеперечисленных стран, гарантия на устройство переместится вместе с Вами при условии соблюдения следующих требований:-

- Гарантия на устройство начинает действовать с даты, в которую Вы впервые приобрели это устройство, подтверждением которой будет служить предъявление действительного удостоверяющего покупку документа, выданного продавцом устройства.



- Гарантия на устройство действует в течение того же срока и в пределах того же объема работ и конструктивных частей, какие действуют в новой стране Вашего проживания применительно к данной конкретной модели или серии устройств.
- Гарантия на устройство является персональной для первоначального покупателя этого устройства и не может быть передана другому пользователю.
- Устройство установлено и используется в соответствии с инструкциями, изданными Electrolux, только в пределах домашнего хозяйства, т.е. не используется в коммерческих целях.
- Устройство установлено в соответствии со всеми применимыми нормативными документами, действующими в новой стране вашего проживания.

Положения настоящей Европейской Гарантии не нарушают никаких предоставленных Вам по закону прав.

Сервисные центры

Если Вы нуждаетесь в технической помощи, обращайтесь в авторизованный сервисный центр. Список сервисных центров прилагается

www.electrolux.com

		
Albania	+35 5 4 261 450	Rr. Pjeter Bogdani Nr. 7 Tirane
Belgique/België/Belgien	+32 2 363 04 44	Bergensesteenweg 719, 1502 Lembeek
Česká republika	+420 2 61 12 61 12	Budějovická 3, Praha 4, 140 21
Danmark	+45 70 11 74 00	Sjællandsgade 2, 7000 Fredericia
Deutschland	+49 180 32 26 622	Muggenhofer Str. 135, 90429 Nürnberg
Eesti	+37 2 66 50 030	Mustamäe tee 24, 10621 Tallinn
España	+34 902 11 63 88	Carretera M-300, Km. 29,900 Alcalá de Henares Madrid
France	www.electrolux.fr	
Great Britain	+44 8705 929 929	Addington Way, Luton, Bedfordshire LU4 9QQ
Hellas	+30 23 10 56 19 70	4, Limnou Str., 54627 Thessaloniki
Hrvatska	+38 51 63 23 338	Slavonska avenija 3, 10000 Zagreb
Ireland	+353 1 40 90 753	Longmile Road Dublin 12
Italia	+39 (0) 434 558500	C.so Lino Zanussi, 26 - 33080 Porcia (PN)
Latvija	+37 17 84 59 34	Kr. Barona iela 130/2, LV-1012, Riga
Lituanija	+370 5 27 80 609	Verkių 2 9, 09108 Vilnius, Lithuania
Luxembourg	+35 2 42 43 13 01	Rue de Bitbourg, 7, L-1273 Hamm
Magyarország	+36 1 252 1773	H-1142 Budapest XIV, Erzsébet királyné útja 87
Nederland	+31 17 24 68 300	Vennootsweg 1, 2404 CG - Alphen aan den Rijn
Norge	+47 81 5 30 222	Risløkkvn. 2 , 0508 Oslo
Österreich	+43 18 66 400	Herziggasse 9, 1230 Wien
Polska	+48 22 43 47 300	ul. Kolejowa 5/7, Warsaw
Portugal	+35 12 14 40 39 39	Quinta da Fonte - Edifício Gonçalves Zarco - Q35 -2774-518 Paço de Arcos
Romania	+40 21 451 20 30	Str. Garii Progresului 2, S4, 040671 RO
Schweiz-Suisse-Svizzera	+41 62 88 99 111	Industriestrasse 10, CH-5506 Mägenwil
Slovenija	+38 61 24 25 731	Tr aška 132, 1000 Ljubljana
Slovensko	+421 2 43 33 43 22	Electrolux Slovakia s.r.o., Electrolux Domáce spotrebiče SK, Seberínho 1, 821 03 Bratislava
Suomi	www.electrolux.fi	
Sverige	+46 (0)771 76 76 76	Electrolux Service, S:t Göransgatan 143, S-105 45 Stockholm
Türkiye	+90 21 22 93 10 25	Tarlabası caddesi no : 35 Taksim Istanbul
Россия	+7 095 937 7837	129090 Москва, Олимпийский проспект, 16, БЦ "Олимпик"

www.electrolux.com

www.electrolux.ru

www.electrolux.cz

